

1. Teile und Bezeichnungen

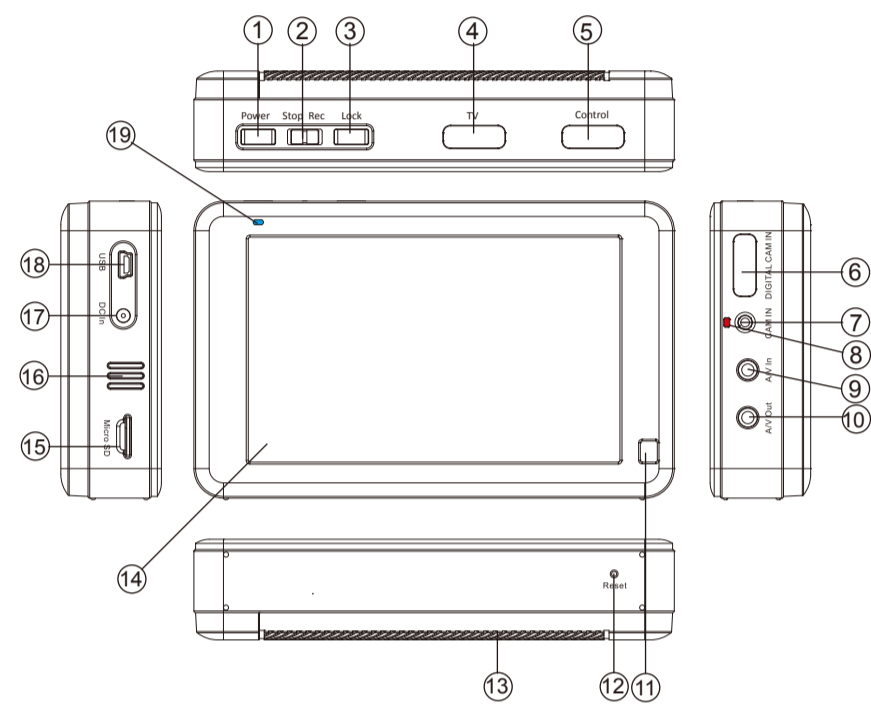

- | | | |
|---------------------------|--------------------------|---------------------------|
| 1. Ein/Aus Knopf | 7. Eingang Analog-Kamera | 13. Batteriefach |
| 2. Stopp/Rec Knopf | 8. Kamera LED | 14. 5 Zoll Touchscreen |
| 3. Bildschirmsperre | 9. A/V Eingang | 15. Speicherkartenschlitz |
| 4. Digitaler AV Ausgang | 10. A/V Ausgang | 16. Lautsprecher |
| 5. Controller-Anschluss | 11. Infrarot-Sensor | 17. DC Eingang |
| 6. Eingang Digital-Kamera | 12. Reset-Knopf | 18. USB-Anschluss |
| | | 19. LED Statusanzeige |

1

2. Packungsinhalt

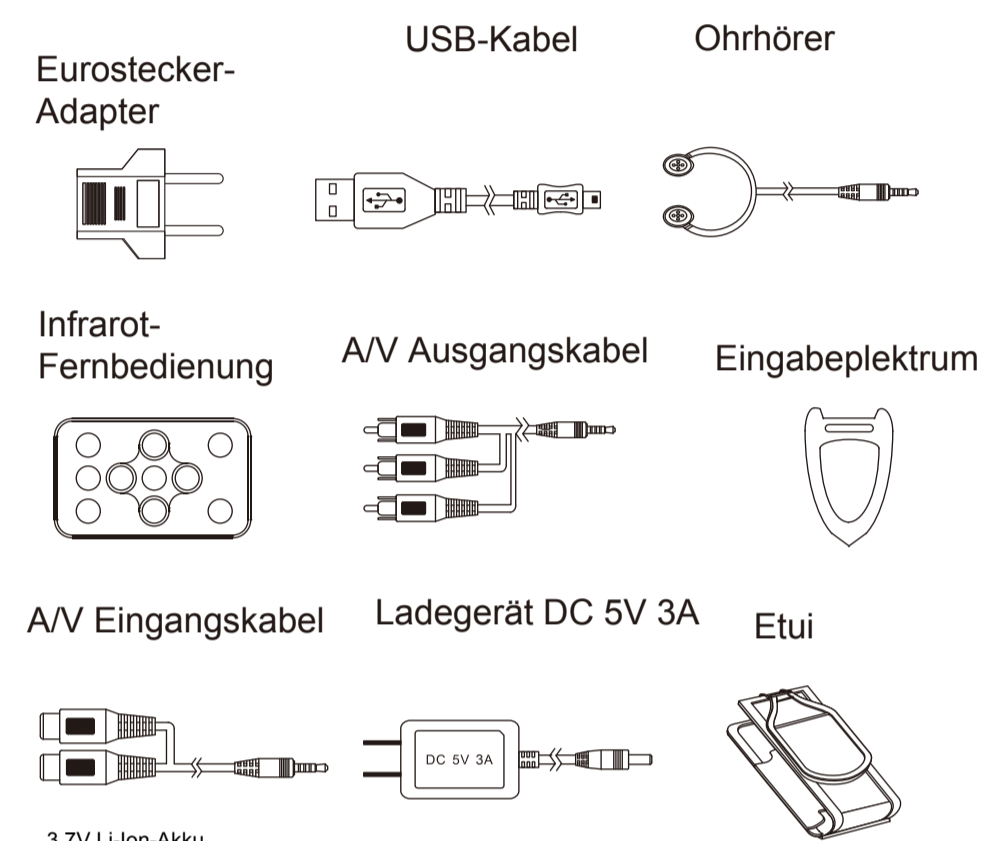

3.7V Li-Ion-Akku
Kapazität 4400 mAh
BA-4400slim

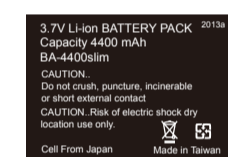

VORSICHT
Nicht zerbrechen, durchstechen, ins Feuer werfen oder kurzschließen.
VORSICHT Stromschlaggefahr, nur in trockenem Umfeld benutzen.

Zelle aus Japan
Hergestellt in Taiwan

Hinweis: Nicht das DC 5V 2A Ladegerät zum Aufladen des PV-1000TOUCH5U verwenden. Dadurch kann das Gerät beschädigt werden.

2

3. Akku installieren und aufladen

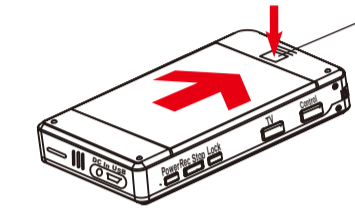

3.1 Akkuabdeckung entfernen
Drücken Sie (1) und schieben die rückseitige Abdeckung in Richtung des roten Pfeils.

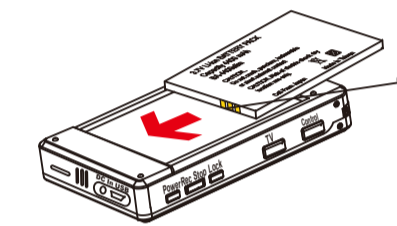

3.2 Akku einlegen
Richten Sie die goldenen Kontakte des mitgelieferten Akkus mit den entsprechenden Kontakten des PV-1000TOUCH5U aus, dann schieben Sie den Akku an seinen Platz.

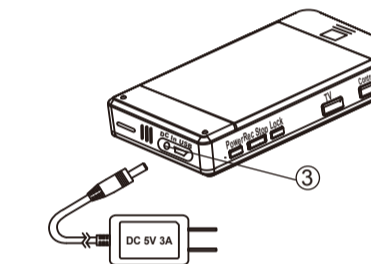

3.3 Akku aufladen
Stecken Sie das mitgelieferte DC 5V Netzteil in eine Steckdose, dann verbinden Sie das andere Ende mit der Gleichstrombuchse (3) an der Seite des PV-1000TOUCH5U. Die rote LED wird aufleuchten, wenn der Akku geladen wird. Wenn der Akku vollständig geladen ist, wird die rote LED erlöschen.

3

4. PV-1000TOUCH5U Anschlüsse - Abbildung

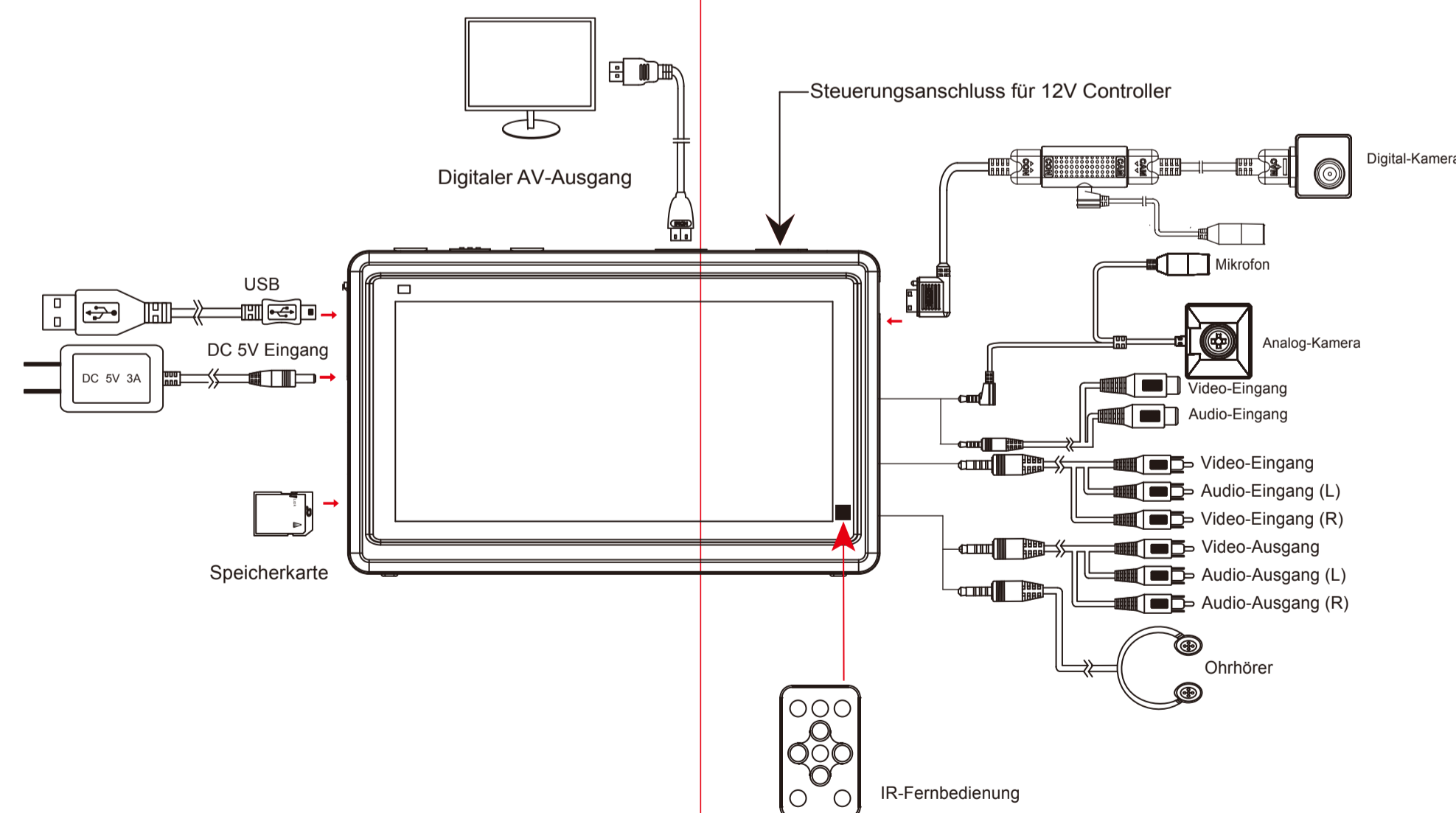

4

5

PV-1000TOUCH5U FullHD Recorder mit 5 Zoll Touchscreen Schnellanleitung

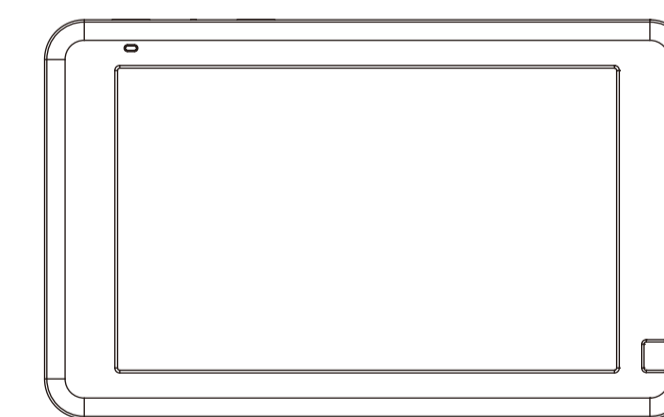

LawMate, Innovation hört nie auf

LawMate
Deutscher Sprachraum

V1.0